



カウンタ バランス モジュラーバルブ

40~300 ℓ/min
14MPa

特 長

- ①アクチュエータの背圧制御などに使用する圧力制御弁をモジュラー化したバルブです。
- ②0.25~14MPa{2.5~143kgf/cm²}までの広範囲な圧力調整ができます。
- ③最高使用圧力25, 35MPa {255, 357kgf/cm²}です。

仕 様

形 式	呼び径 (サイズ)	最高使用圧力 MPa{kgf/cm ² }	最大流量 ℓ/min	圧力調整範囲 MPa{kgf/cm ² }	質量 kg	ガスケット面寸法
OCQ-G01-A11-20 A12	1/8	25{255}	40	0.8 ~ 7{ 8.2~71.4}	1.1	ISO 4401-03-02-0-05
OCQ-G01-B11-20 B12				3.5 ~ 14{35.7~ 143}		
OCQ-G03-A1A-J50 A1C A1E	3/8	25{255}	80	0.25~0.85{ 2.5~ 8.7}	3.5	ISO 4401-05-04-0-05
OCQ-G03-B1A-J50 B1C B1E				0.85~ 3.5{ 8.7~35.7}		
OQH-G04-A1A-10 A1C A1E	1/2	35{357}	300	0.25~0.85{ 2.5~ 8.7}	8.0	ISO 4401-07-06-0-05
OQH-G04-B1A-10 B1C B1E				0.5 ~ 3.5{ 5.1~35.7}		

●取扱い

- ①圧力調整範囲はクラッキング圧力をもって表わします。
- ②タンクポート配管は直接タンクへ戻し背圧はできるだけ小さくしてください。
- ③サブプレートおよび取付ボルトは含まれていませんので、必要の際はD-87~D-92ページによりご指定ください。
- ④04サイズモジュラーバルブにはトレンポートL (DR₂) が設けておりませんので、プレッシャセンタ形ソレノイドバルブ (D) と組み合わせて使用することはできません。

形 式 説 明

01、03サイズ

OCQ - G 03 - B 1 A - (K) - J50

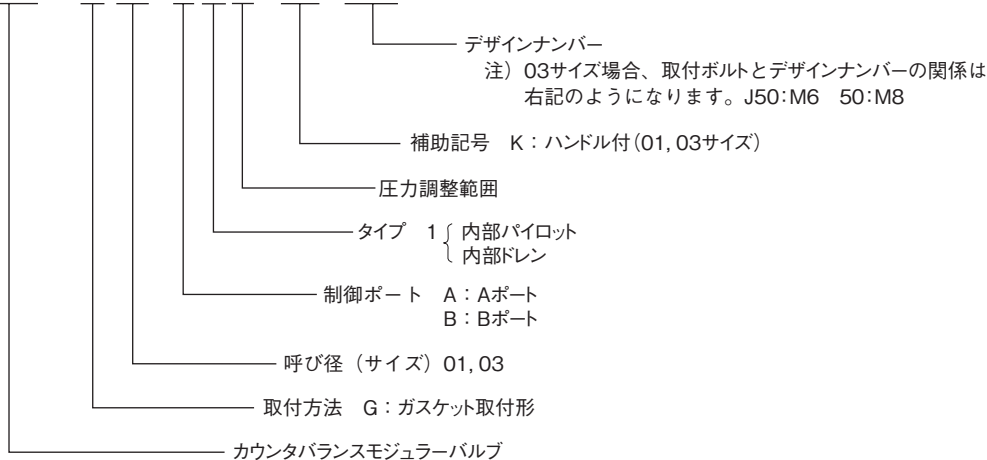

形式説明

O4サイズ

OQH-G04-B1A-10

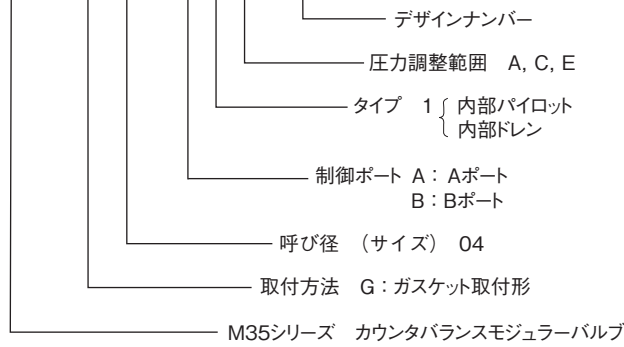

取付寸法図

注) 調整ねじ (ボルト) は右回転で圧力上昇、左回転で圧力下降します。

OCQ-G01-A1*-20

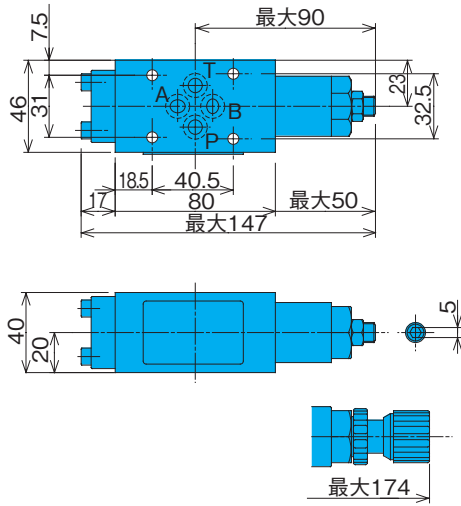

OCQ-G01-B1*-20

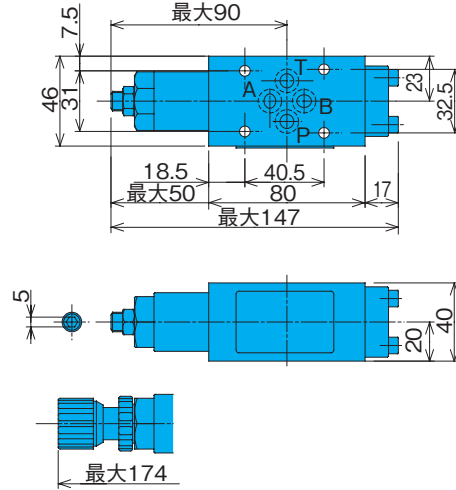

OCQ-G03-A1*-J50

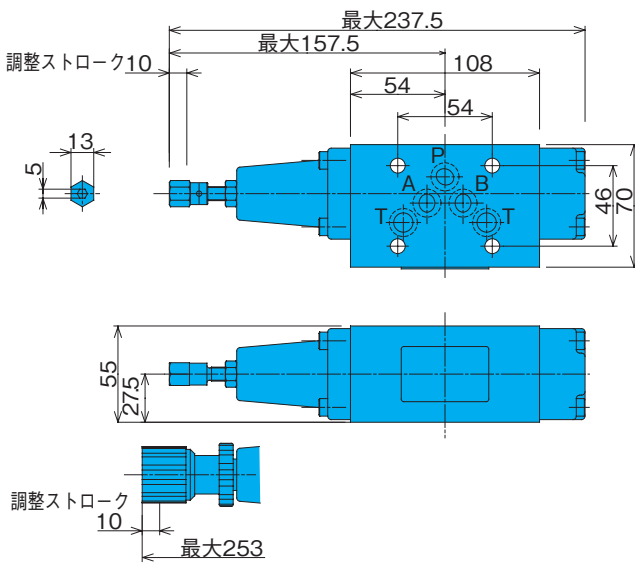

OCQ-G03-B1*-J50

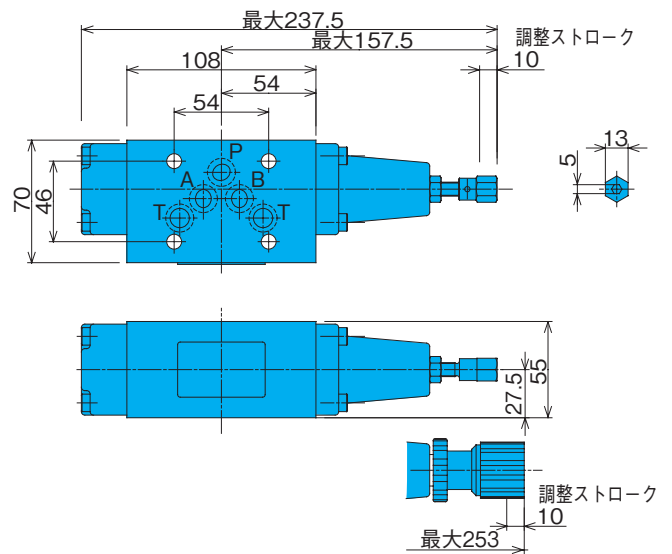

OQH-G04-A1*-10

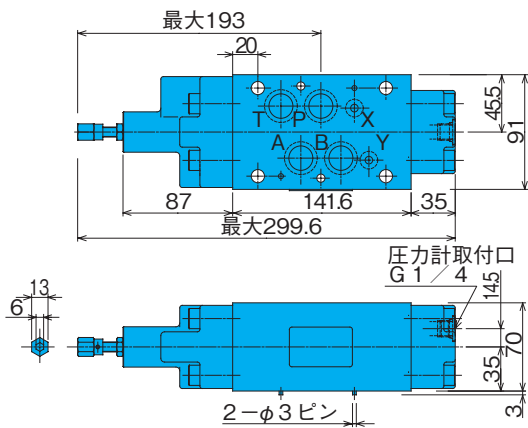

OQH-G04-B1*-10

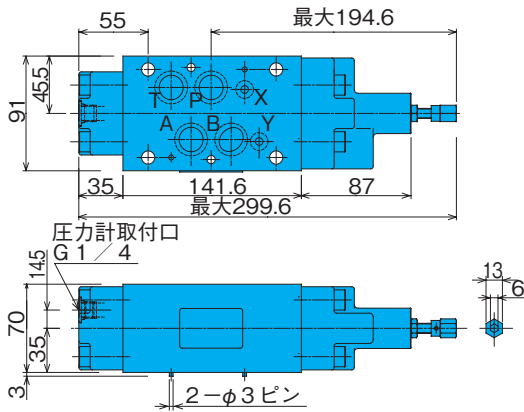

性能曲線

作動油動粘度 32mm²/s

圧力損失特性

OCQ-G01-A1*-20

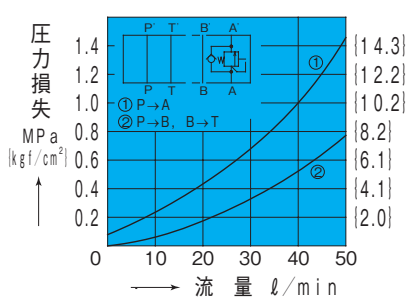

OCQ-G03-A1A-J50

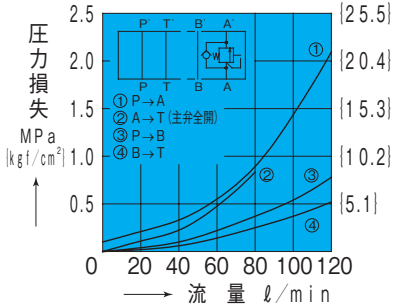

OQH-G04-A1A-10

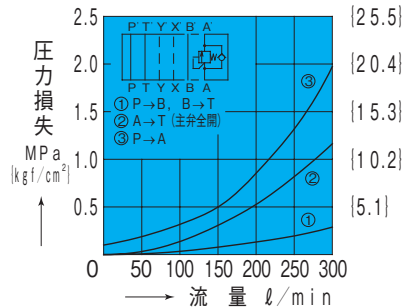

圧力-流量特性

OCQ-G01-A1*-20 圧力上昇 圧力下降

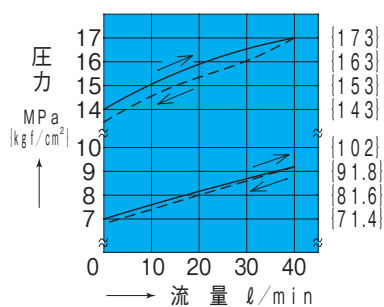

OCQ-G03-A1*-J50 圧力上昇 圧力下降

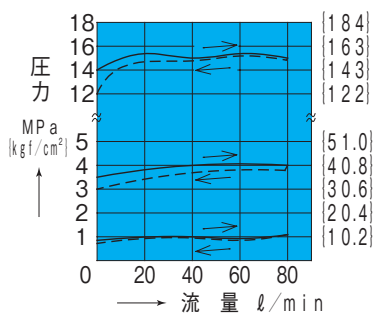

OQH-G04-A1*-10 圧力上昇 圧力下降

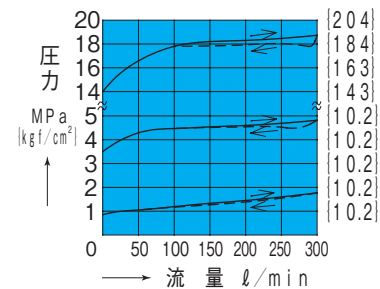

調整ネジ回転数-圧力特性

OCQ-G01-A1*-20

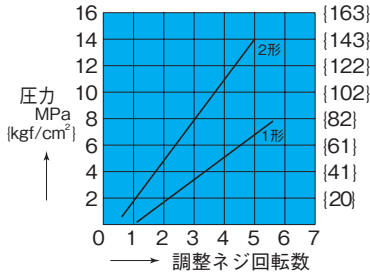

OCQ-G03-A1*-J50

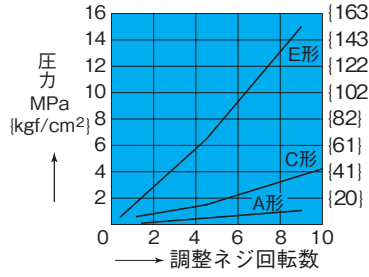

OQH-G04-A1*-10

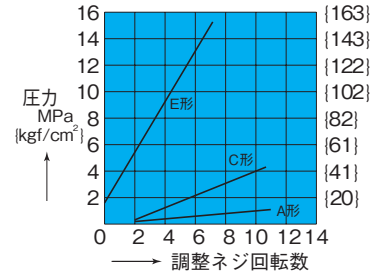

断面構造図

OCQ-G01-A1*-20

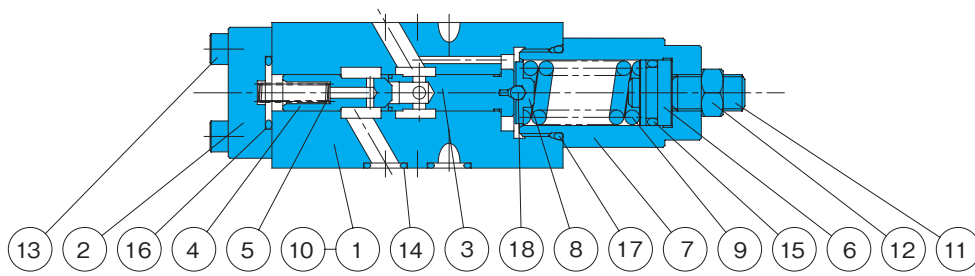

シール部品一覧表 (キット形式 BRBS-01CQ*-0A)

品番	部品名称	部品形番	個数	
			A	B
14	Oリング	AS568-012(NBR-90)	4	4
15	Oリング	NBR-90 P14	1	1
16	Oリング	NBR-90 P16	1	1
17	Oリング	NBR-90 P22	1	1

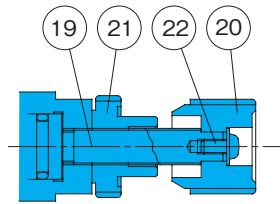

品番	部品名称
1	ボディ
2	カバー
3	スプール
4	ボベット
5	スプリング
6	プランジャ
7	リテーナ
8	ガイド
9	スプリング
10	プレート
11	スクリュウ
12	ナット
13	スクリュウ
14	Oリング
15	Oリング
16	Oリング
17	Oリング
18	ボール
19	スクリュウ
20	ノブ
21	ナット
22	スクリュウ

注) 1.Oリングの材料及び硬さは、JIS B2401に準じる。
2.キット形式の*印はA、Bのいずれかでご指示願います。

OCQ-G03-A1*-J50

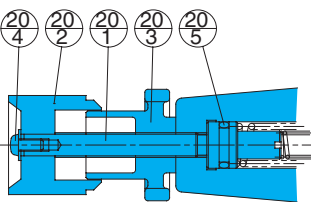
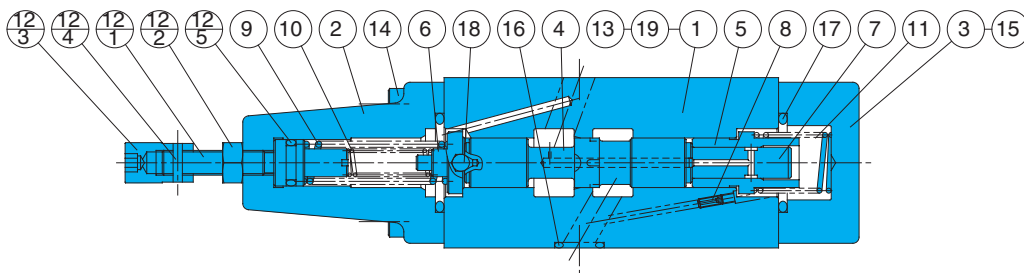

シール部品一覧表 (キット形式 BRES-03CQ*)

品番	部品名称	部品形番	個数	
			A	B
12(20)s	Oリング	NBR-90 P11	1	1
16	Oリング	AS568-014(NBR-90)	5	5
17	Oリング	NBR-90 P26	2	2

注) 圧力調整範囲A形において品番10の
スプリングはありません。

注) 1.Oリングの材料及び硬さは、JIS B2401に準じる。
2.キット形式の*印はA、Bのいずれかでご指示願います。

品番	部品名称
1	ボディ
2	カバー
3	カバー
4	スプール
5	スリーブ
6	ガイド
7	プランジャ
8	チョーク
9	スプリング
10	スプリング
11	スプリング
12	スクリュウキット
12-1	スクリュウ
12-2	ナット
12-3	ナット
12-4	ピン
12-5	Oリング
13	プレート
14	スクリュウ
15	スクリュウ
16	Oリング
17	Oリング
18	ボール
19	ピン
20	ハンドルキット
20-1	スクリュウ
20-2	ノブ
20-3	ナット
20-4	スクリュウ
20-5	Oリング

OQH-G04-B1*-10

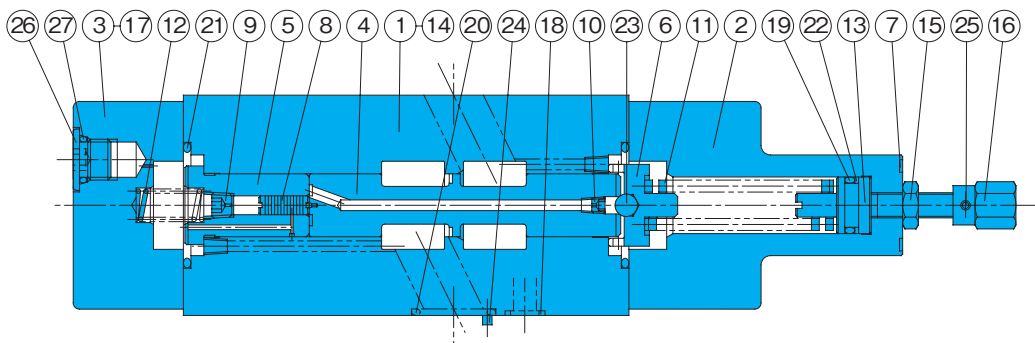

品番	部品名称
1	ボディ
2	カバー
3	カバー
4	スプール
5	スリーブ
6	ガイド
7	プレート
8	プランジャ
9	チョーク
10	スプリング
11	スプリング
12	スプリング
13	スクリュウ
14	プレート
15	ナット
16	ナット
17	スクリュウ
18	Oリング
19	Oリング
20	Oリング
21	Oリング
22	バックアップリング
23	ボール
24	ピン
25	ピン
26	プラグ
27	Oリング

シール部品一覧表 (キット形式 BRKS-04CQ*)

品番	部品名称	部品形番	個数	
			A	B
18	Oリング	AS568-012(NBR-90)	2	2
19	Oリング	NBR-90 P14	1	1
20	Oリング	AS568-118(NBR-90)	4	4
21	Oリング	NBR-90 G35	2	2
22	バックアップリング	T2-P14	1	1
27	Oリング	NBR-90 P11	1	1

注) 図は、圧力調整範囲がC、E形を示します。
A形は、#8ピストン、#10チョークがありません。

- 注) 1.Oリングの材料及び硬さは、JIS B2401に準じる。
2.バックアップリングは、JIS 2407-T2-**-**を示す。
3.キット形式の*印はA、Bのいずれかでご指示願います。